

CASCOTOTAAL

CASCOTOTAAL
PREFAB BOUWCONCEPTEN

3

**Slim, snel en circulair
bouwen met Circle**

BOORPROTOCOL
CIRCLE

① Boorprotocol overzicht

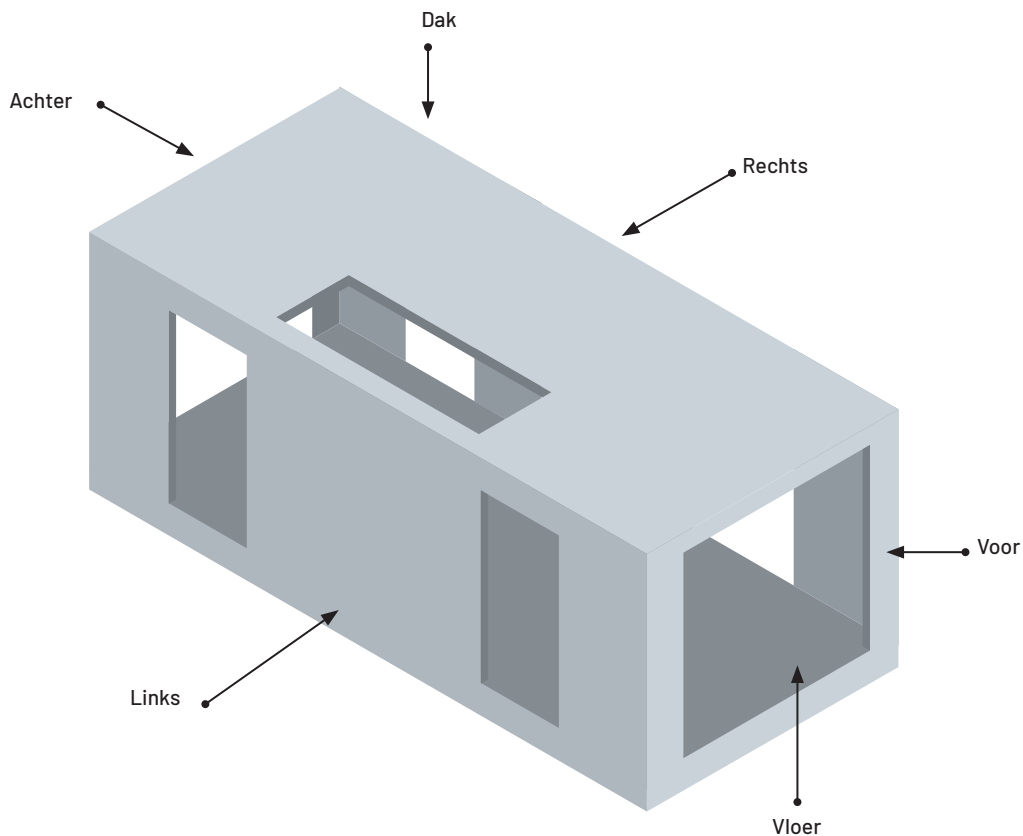
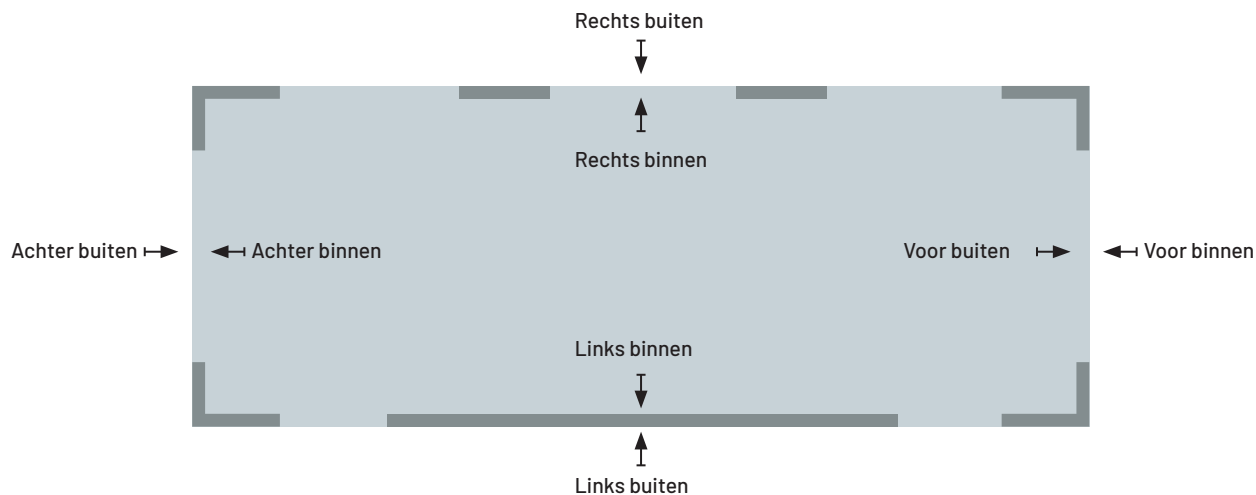

2 Boorprotocol Voor

roze arcering = boorzone

Binnen aanzicht

Buiten aanzicht

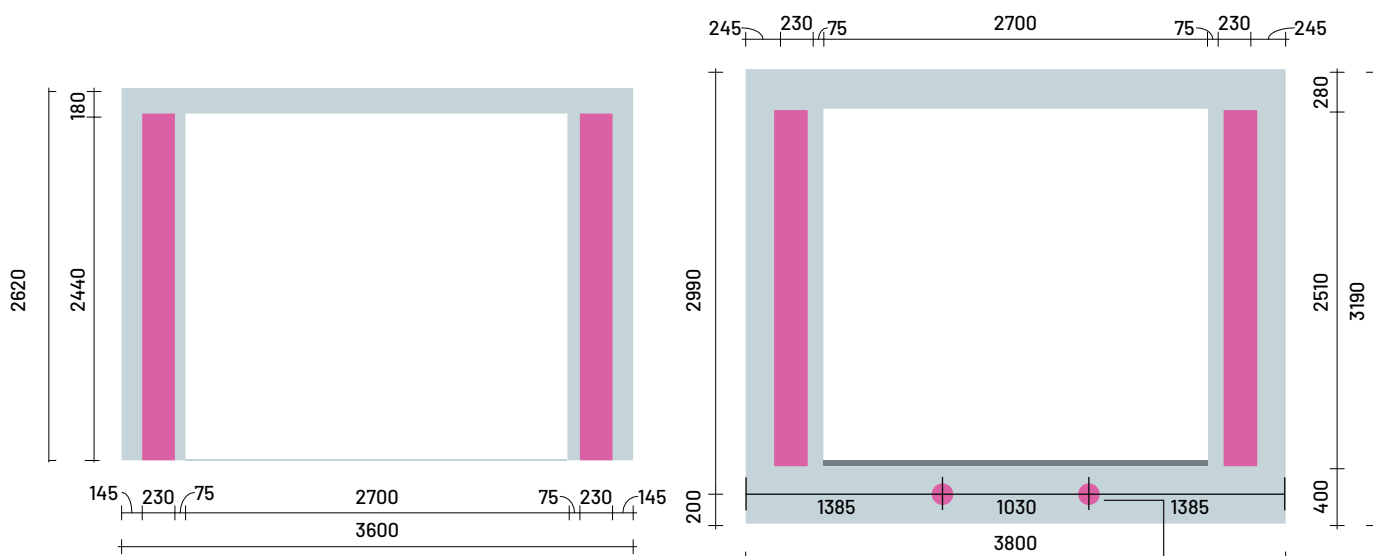

- In de boorzone kunnen sparingen aangebracht worden van maximaal 145x145 of $\varnothing 145$ mm
- Bij meerdere sparingen geldt een h.o.h. van 300 mm
- Waarbij geldt maximaal twee sparingen boven elkaar
- In funderingsbalk mogen twee sparingen van maximaal $\varnothing 145$ mm worden aangebracht, conform maatvoering

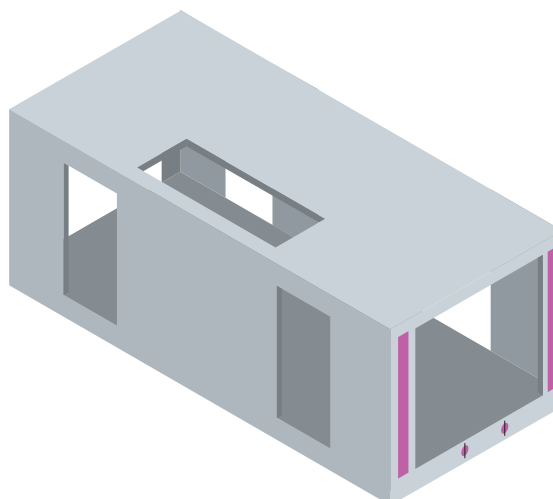

3 Boorprotocol Links

roze arcering = boorzone

Binnen aanzicht

9600

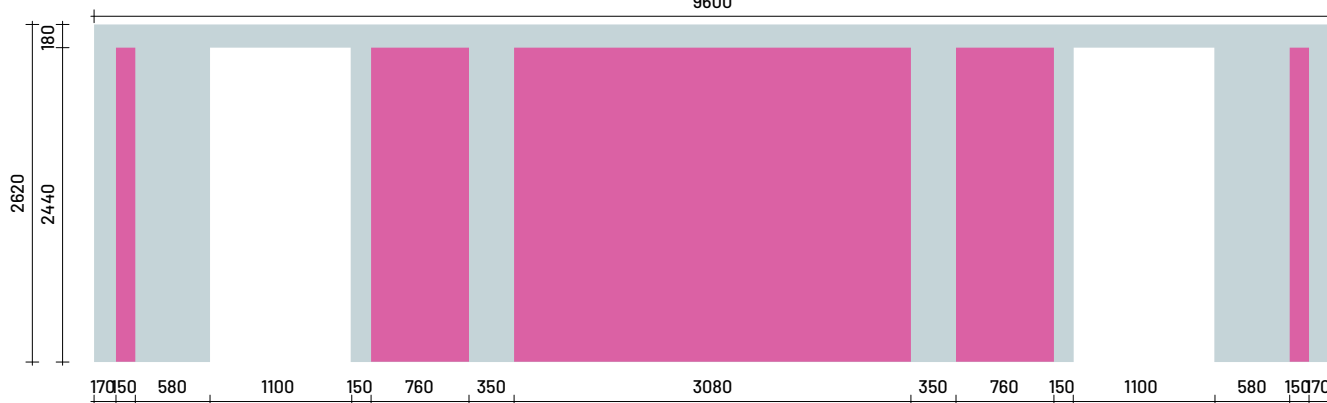

Buiten aanzicht

9800

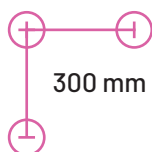
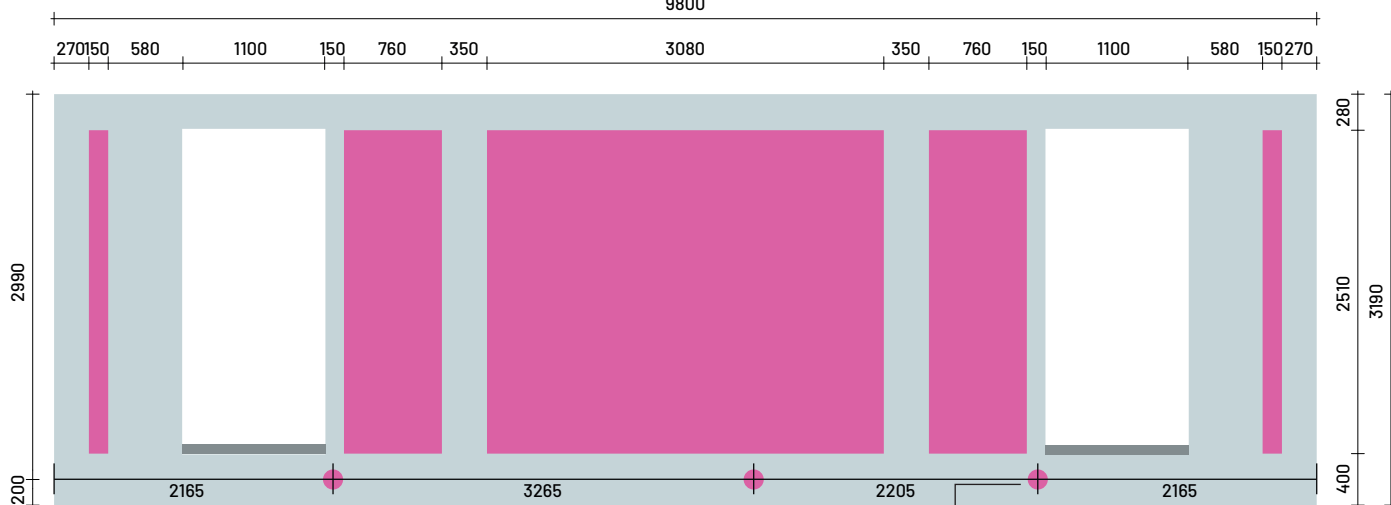

300 mm

- In de boorzone kunnen springen aangebracht worden van maximaal 145x145 of $\varnothing 145$ mm
- Bij meerdere springen geldt een h.o.h. van 300 mm in beide richtingen.
- Waarbij geldt maximaal drie springen boven elkaar
- Waarbij geldt maximaal drie springen naast elkaar
- In funderingsbalk mogen twee springen van maximaal $\varnothing 145$ mm worden aangebracht, conform maatvoering

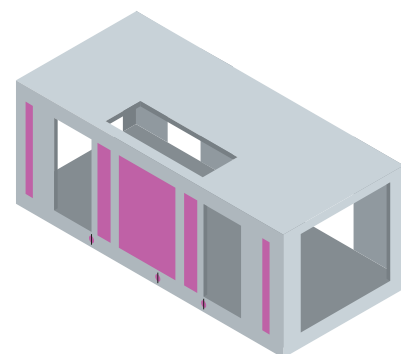

4 Boorprotocol Achter

roze arcering = boorzone

Binnen aanzicht

Buiten aanzicht

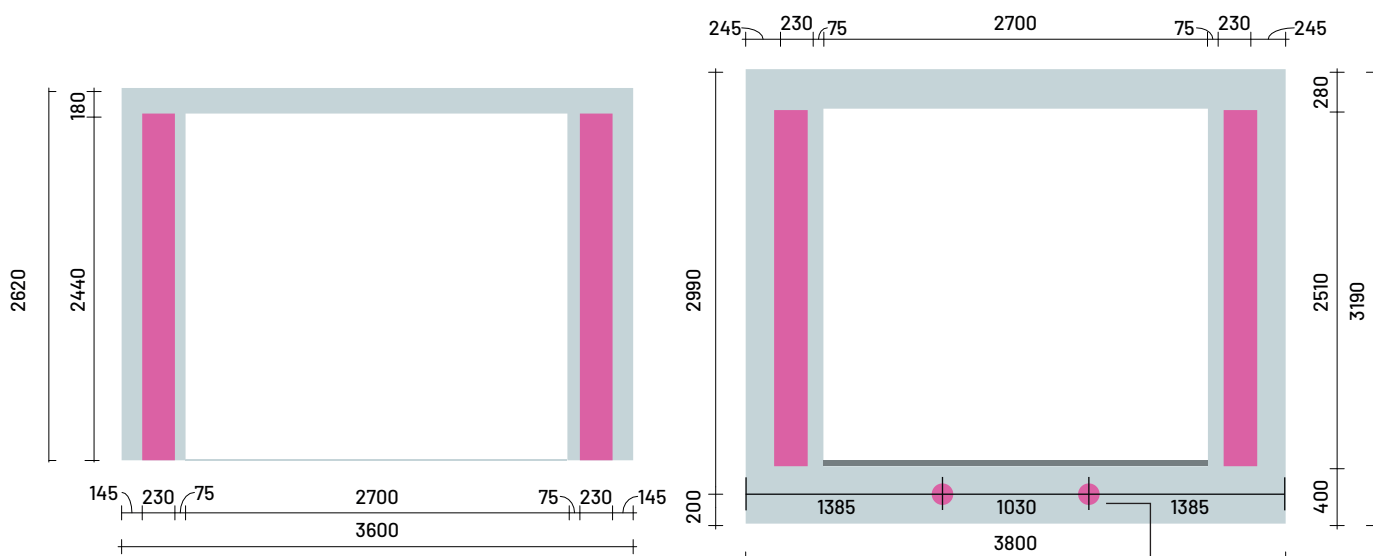

- In de boorzone kunnen sparingen aangebracht worden van maximaal 145x145 of $\varnothing 145$ mm
- Bij meerdere sparingen geldt een h.o.h. van 300 mm
- Waarbij geldt maximaal twee sparingen boven elkaar
- In funderingsbalk mogen twee sparingen van maximaal $\varnothing 145$ mm worden aangebracht, conform maatvoering

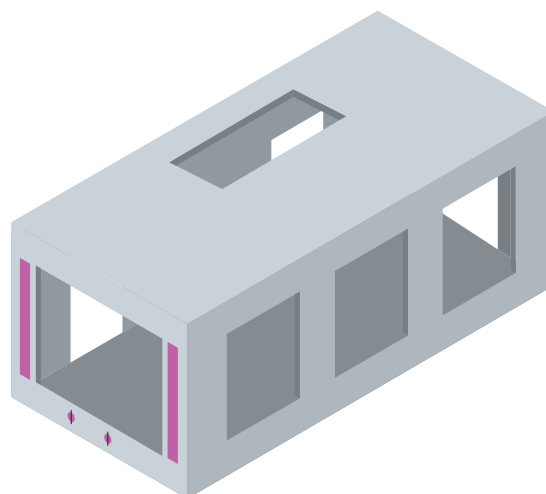

5 Boorprotocol Rechts

roze arcering = boorzone

Binnen aanzicht

9600

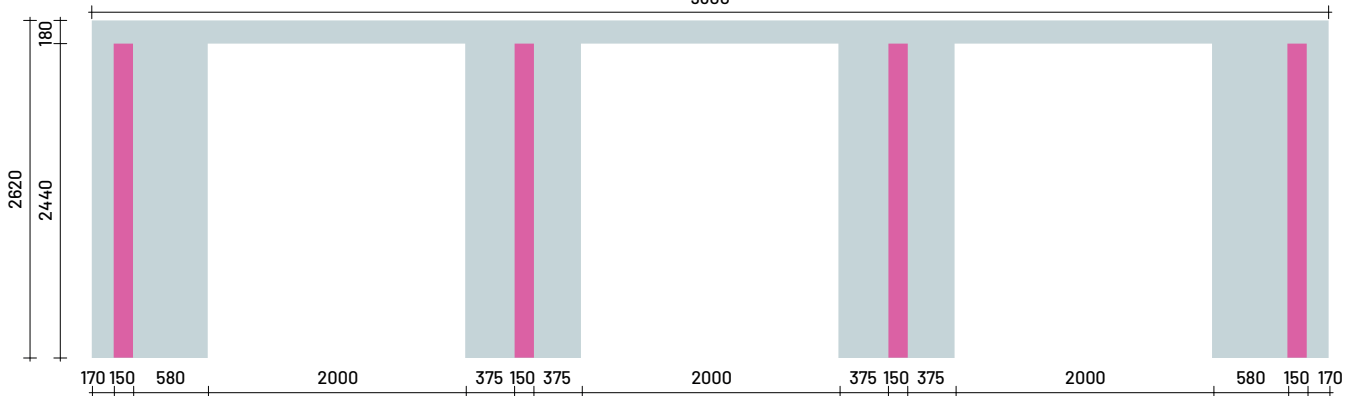

Buiten aanzicht

9800

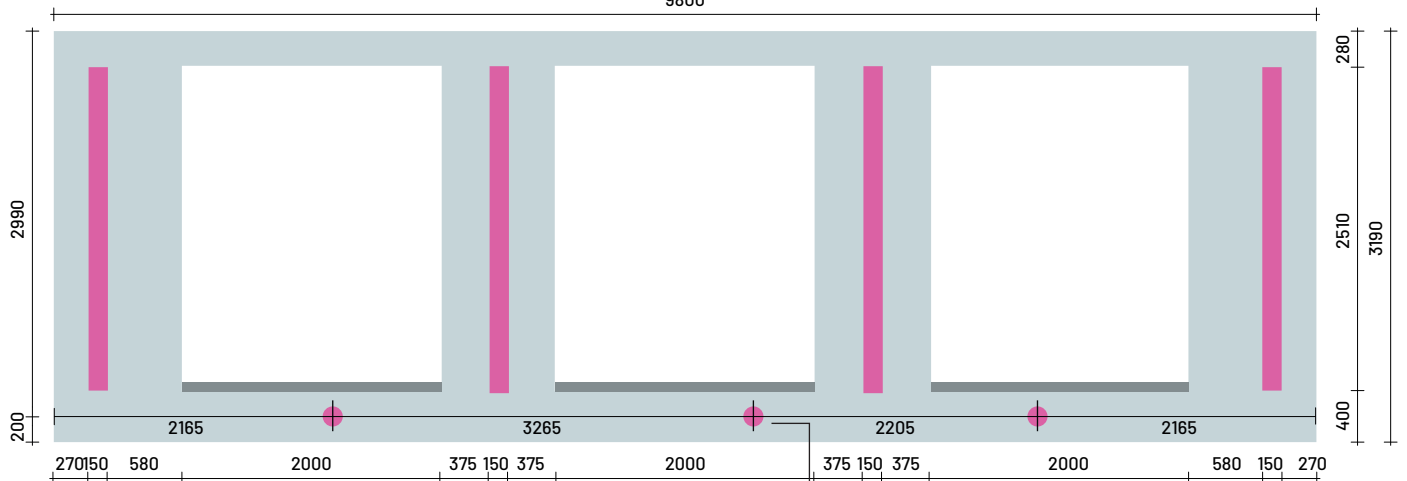

- In de boorzone kunnen sparingen aangebracht worden van maximaal 145x145 of $\varnothing 145$ mm
- Bij meerdere sparingen geldt een h.o.h. van 300 mm
- Waarbij geldt maximaal drie sparingen boven elkaar
- In funderingsbalk mogen twee sparingen van maximaal $\varnothing 145$ mm worden aangebracht, conform maatvoering

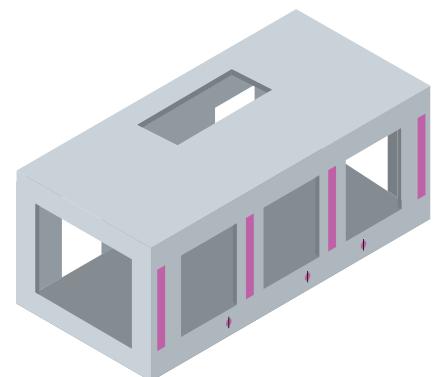

6 Boorprotocol Dak

roze arcering = boorzone

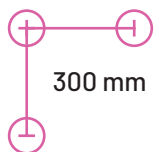
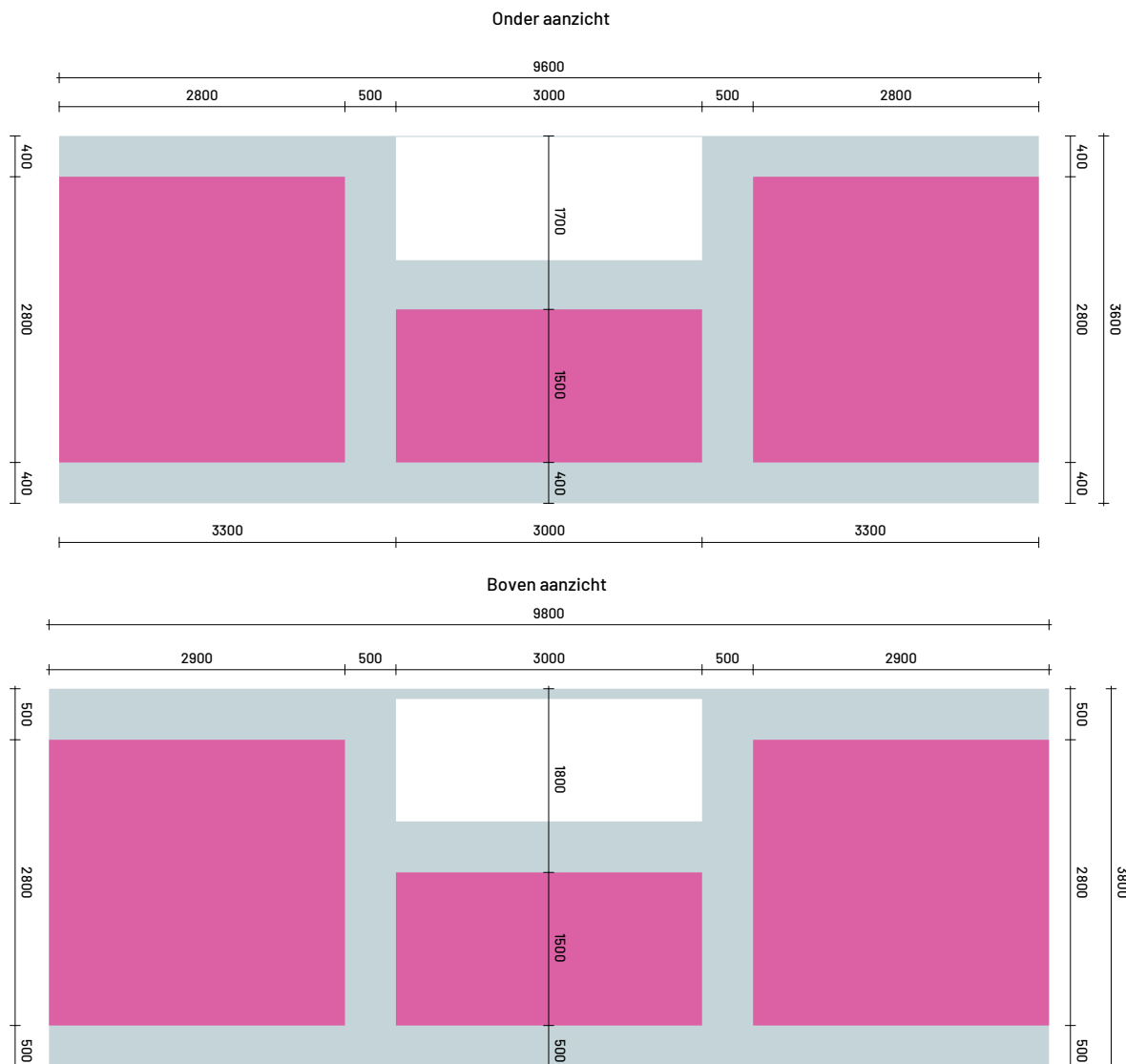

- In de boorzone kunnen sparingen aangebracht worden van maximaal 145x145 of $\varnothing 145$ mm
- Bij meerdere sparingen geldt een h.o.h. van 300 mm in beide richtingen
- Waarbij geldt maximaal vijf sparingen per boorzone

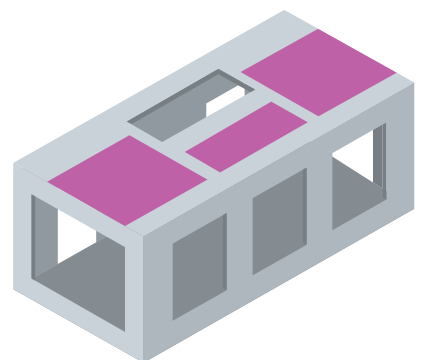

7 Boorprotocol Vloer

roze arcering = boorzone

Boven aanzicht

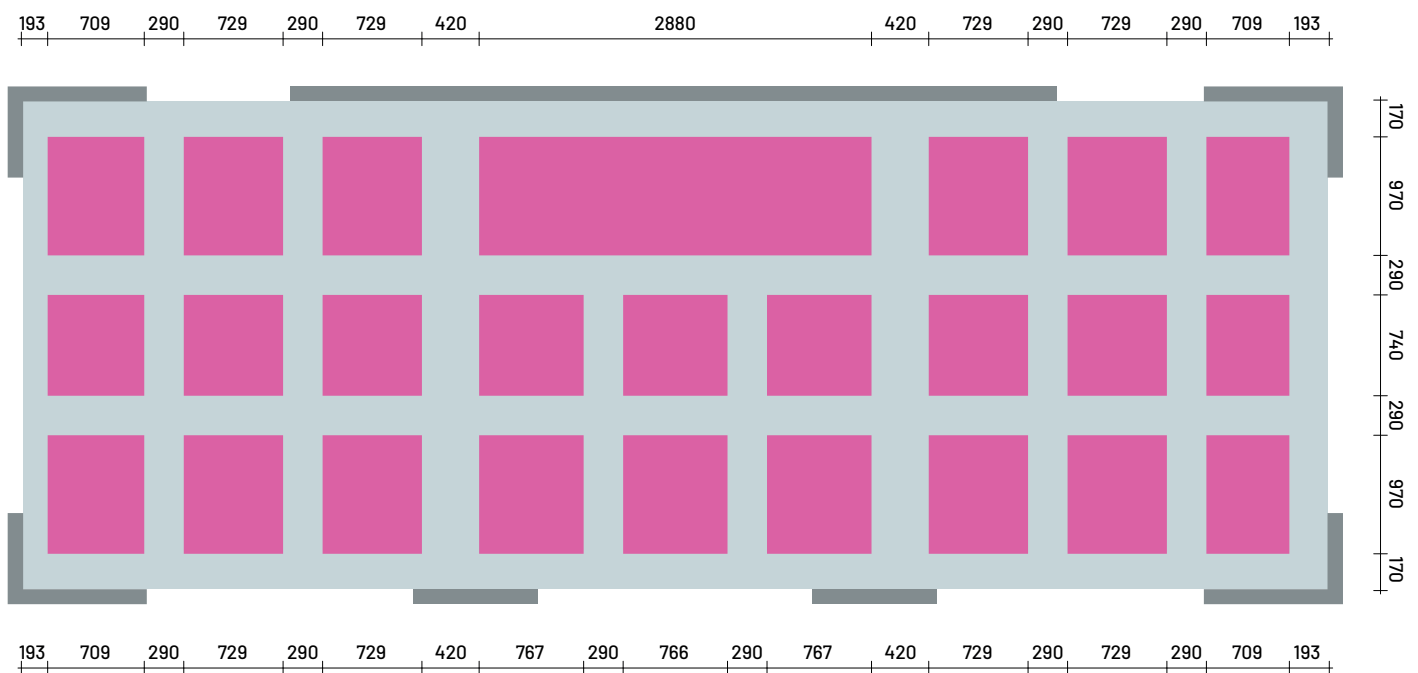

- Boorzones mogen volledig verwijderd worden

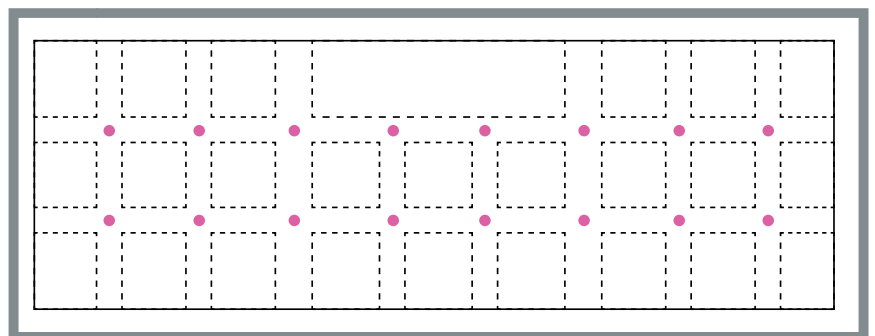
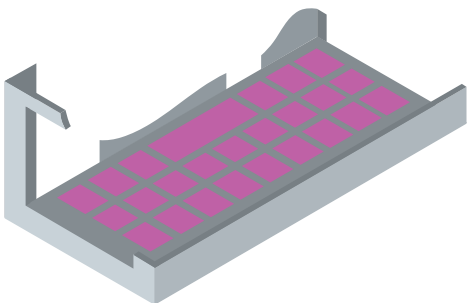

- Geeft de positie van de draadeinde aan op de kruising van de ribben
- Bevestigingspunten voor riolering, waterleidingen etc. onder de vloer moeten in de ribben van de vloer worden aangebracht
- In de vloer zijn draadeinden ingestort op de kruising van ribben. Deze kunnen gebruikt voor het ophangen van leidingwerk of als richtlijn worden gebruikt waar de langs- en dwarsribben zich bevinden.

